



Helios Techno

2020年3月期 第2四半期

決算概要

Helios Techno



ヘリオステクノホールディング株式会社

www.heliostec-hd.co.jp

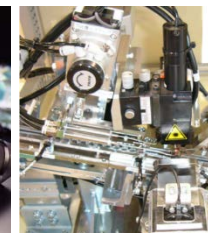
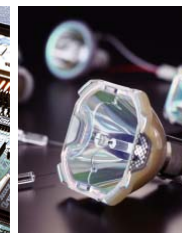
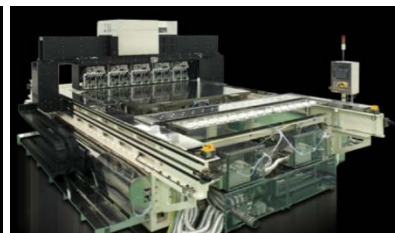
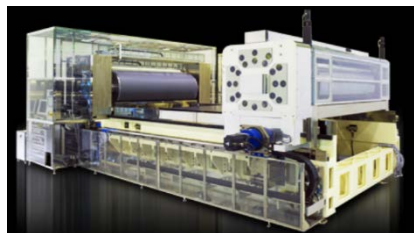



当社グループは、「製造装置事業」、「ランプ事業」、「人材サービス事業」の3事業で構成され、グループ全体の成長、企業価値の増大をめざしています。

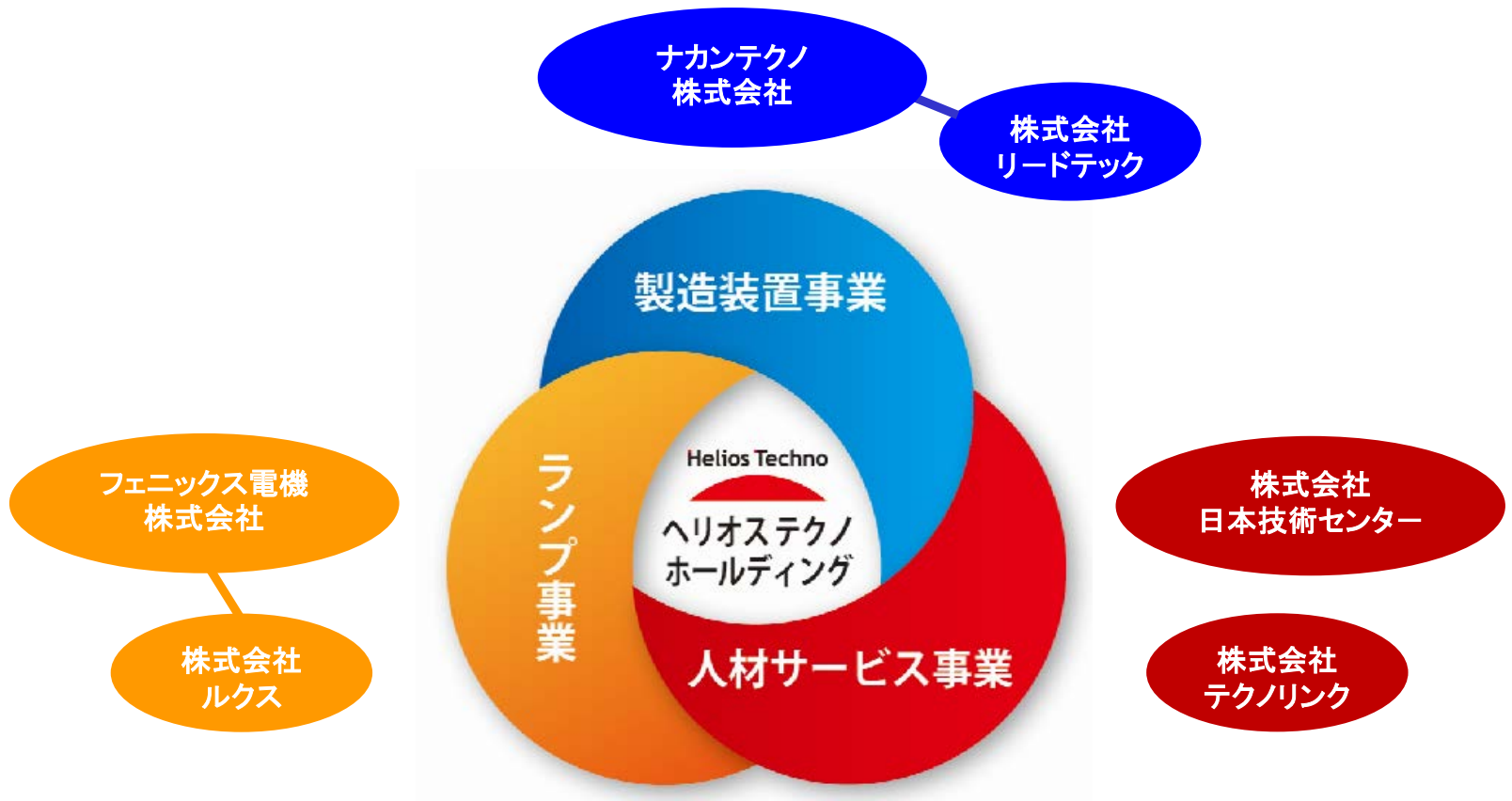



会社概要

| | |
|------|---|
| 商号 | ヘリオス テクノ ホールディング株式会社 (Helios Techno Holding Co.,Ltd) |
| 所在地 | 【本社】 〒679-2122 兵庫県姫路市豊富町御蔭703番地 【東京事務所】 〒103-0001 東京都中央区日本橋小伝馬町4-9 小伝馬町新日本橋ビルディング9F |
| 設立 | 1976年10月 |
| 資本金 | 2,133百万円 |
| 代表者 | 代表取締役社長 佐藤 良久 |
| 株式 | 東証1部(証券コード:6927) |
| 事業内容 | 関係会社の経営管理、コンサルティング並びにそれに付随する業務 |
| 子会社 | フェニックス電機株式会社 株式会社ルクス 株式会社日本技術センター 株式会社テクノリンク※ ナカンテクノ株式会社 株式会社リードテック ※ 株式会社テクノリンクは非連結子会社です。 |

連結子会社の概要

| | ナカンテクノ(株) | フェニックス電機(株) | (株)日本技術センター |
|------|--|---|---|
| 所在地 | 千葉県佐倉市 | 兵庫県姫路市 | 兵庫県姫路市 |
| 設立 | 2009年6月 | 2009年4月 | 1967年5月 |
| 資本金 | 49,000万円 | 9,000万円 | 6,400万円 |
| 代表者 | 代表取締役社長 佐藤 良久 | 代表取締役社長 田原 廣哉 | 代表取締役社長 竹中 隆 |
| 事業内容 | <ul style="list-style-type: none"> ▶ディスプレイ、タッチパネル等の製造装置の開発、製造、販売 ▶高精密印刷装置の開発、製造、販売 ▶印刷機械周辺装置の製造、加工、販売 | <ul style="list-style-type: none"> ▶プロジェクター用ランプ・紫外線ランプ・ハロゲンランプ、LEDランプ等の開発、製造、販売 ▶露光装置用光源ユニットの開発、製造、販売 | <ul style="list-style-type: none"> ▶エンジニアリング ▶人材派遣 ▶検査装置・計測装置の開発、製造、販売 |
| 子会社 | (株)リードテック 〔 ▶エンジニアリング、装置製造・据付 〕 | (株)ルクス 〔 ▶ランプ販売 〕 | |

株主分布状況（2019年9月30日現在）

株主構成（所有株数別）の推移

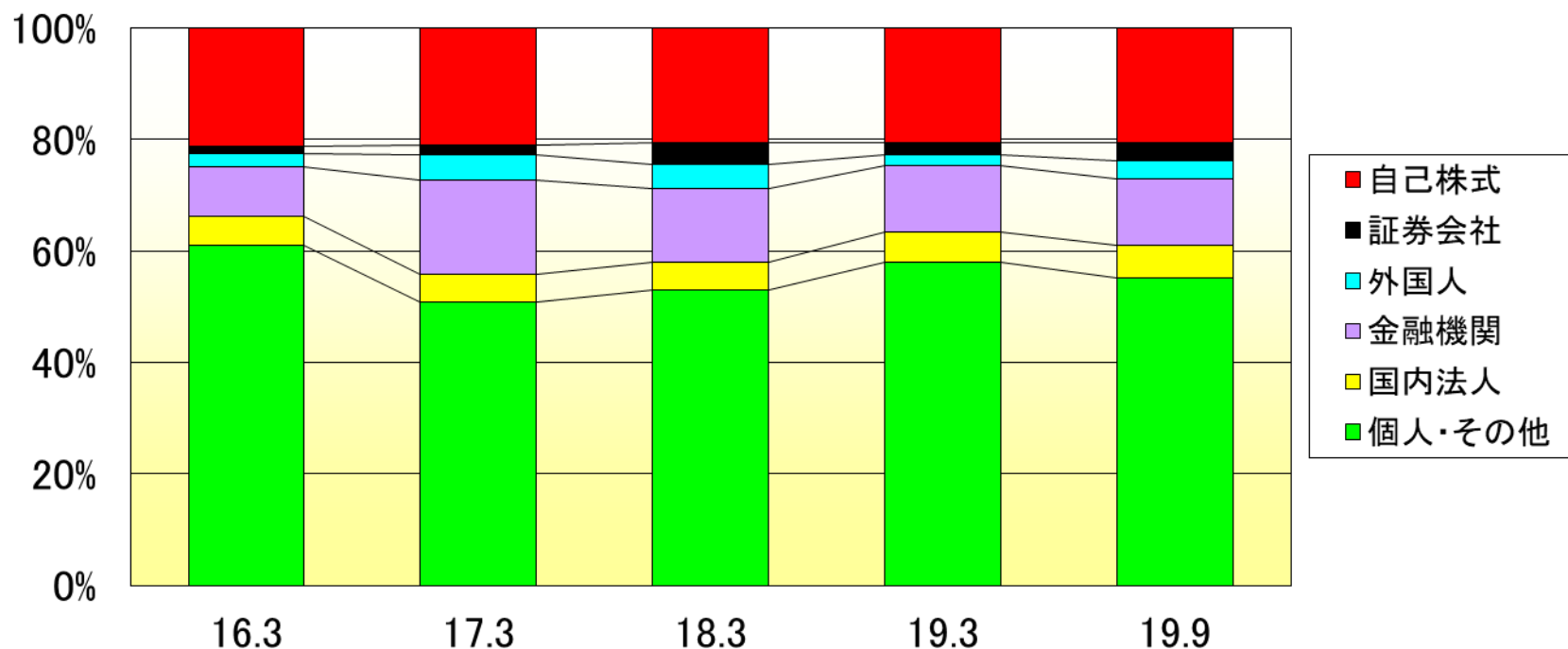

| | 株主数 | 個人・その他 | 国内法人 | 金融機関 | 外国人 | 証券会社 | 自己株式 |
|---------|---------|---------|-------|---------|--------|--------|---------|
| 2016年3月 | 18,926人 | 61.00 % | 5.24% | 8.93 % | 2.26 % | 1.36 % | 21.21 % |
| 2017年3月 | 16,703人 | 50.75 % | 5.01% | 17.00 % | 4.43 % | 1.90 % | 20.91 % |
| 2018年3月 | 17,804人 | 52.91 % | 5.03% | 13.21 % | 4.35 % | 3.85 % | 20.65 % |
| 2019年3月 | 18,544人 | 57.99 % | 5.48% | 11.89 % | 1.98 % | 2.01 % | 20.65 % |
| 2019年9月 | 17,520人 | 55.07 % | 5.98% | 11.93 % | 3.20 % | 3.22 % | 20.60 % |



Helios Techno

2020年3月期

第2四半期 実績

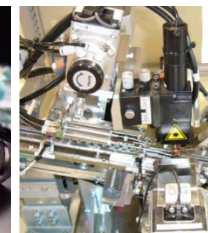
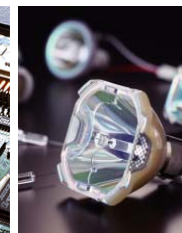
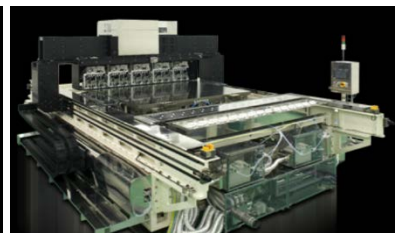
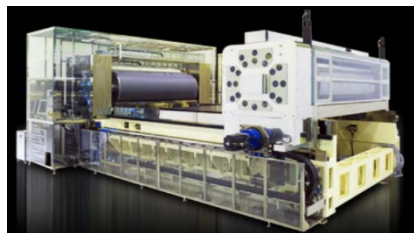

連結損益計算書 要約

(単位:百万円)

| | 実 績 | 前年同期 | 差 異 | 計 画 | 差 異 |
|------------------|---------|----------|--------|---------|--------|
| 売上高 | 7,802 | 12,478 | △4,675 | 9,800 | △1,997 |
| 営業利益 | 150 | 1,571 | △1,420 | 500 | △349 |
| (営業利益率) | (1.9%) | (12.6%) | - | (5.1%) | - |
| 経常利益 | 153 | 1,575 | △1,422 | 500 | △346 |
| (経常利益率) | (2.0%) | (12.6%) | - | (5.1%) | - |
| 親会社株主に帰属する四半期純利益 | 63 | 1,110 | △1,047 | 350 | △286 |
| (当期純利益率) | (0.8%) | (8.9%) | - | (3.6%) | - |
| 1株あたりの当期純利益 (円) | 3.49 | 61.35 | △57.86 | 19.34 | △15.85 |



セグメント別損益 要約

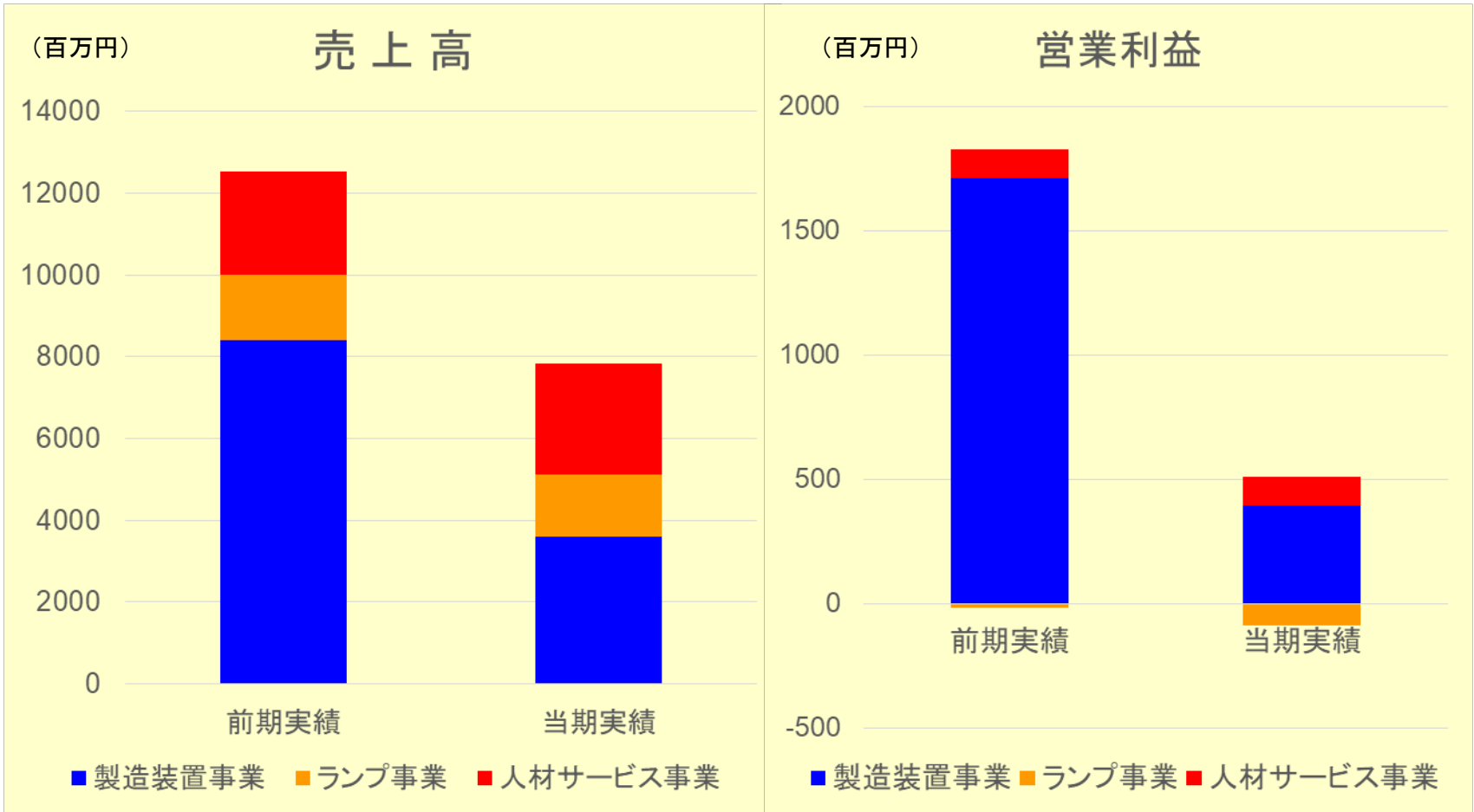

セグメント別売上高

＜前期2Q実績＞

(単位:百万円)

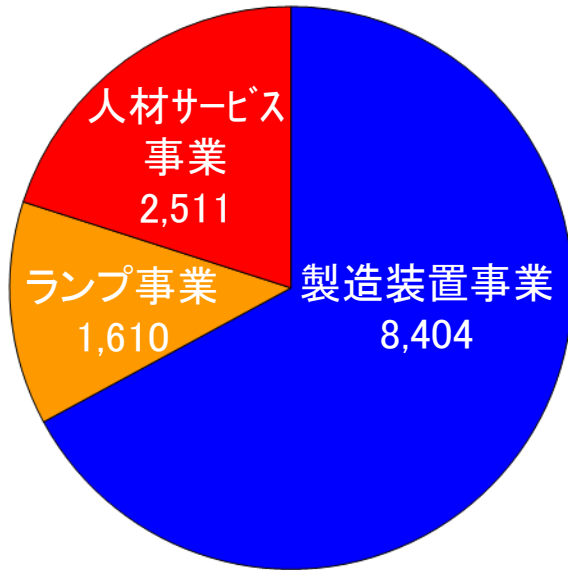

＜当期2Q実績＞

(単位:百万円)

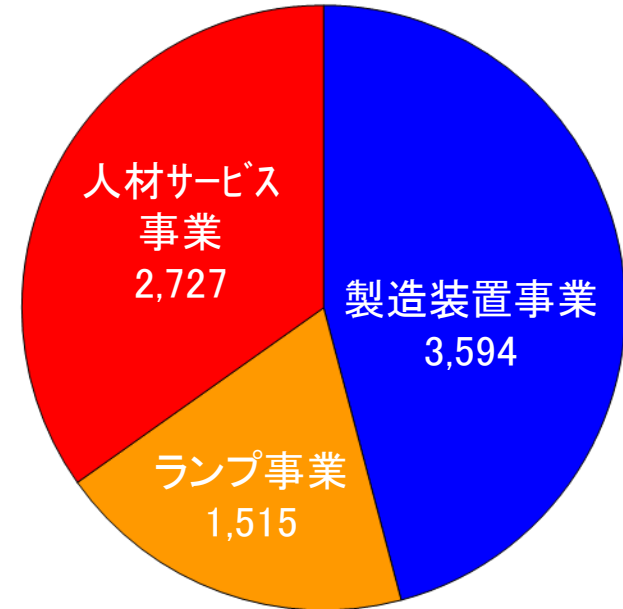

(単位:百万円、%)

| セグメント | 前期2Q実績 | | 当期2Q実績 | |
|----------|--------|-------|--------|-------|
| | 売上高 | 構成比 | 売上高 | 構成比 |
| 製造装置事業 | 8,404 | 67.3 | 3,594 | 46.1 |
| ランプ事業 | 1,610 | 12.9 | 1,515 | 19.4 |
| 人材サービス事業 | 2,511 | 20.1 | 2,727 | 34.9 |
| 調整額 | △ 47 | △ 0.3 | △ 34 | △ 0.4 |



Helios Techno



今後の展開 (中期成長戦略に関連して)

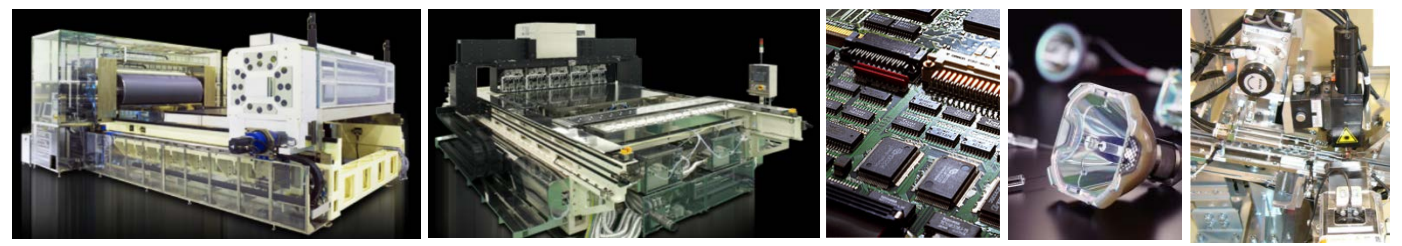



ヘリオスグループ運営方針

- ▶ 既存事業の利益を維持確保する
当社グループの技術・知識・人脈を活用
- ▶ グローバルな視野で販路拡大を目指す
- ▶ 新規事業への参入（事業転換、M&A）
- ▶ 管理コストの削減を図り、利益率を高める



ナカンテクノ(株)

▶新規分野への参入(事業転換)

- ◆多機能精密インクジェットプリンター
- ◆多機能高精細PI印刷機の開発
- ◆3D印刷技術の確立



高精細の印刷技術を応用市場へ幅広く提供致します。

(1) 高精細インクジェット装置

配向膜印刷、絶縁膜印刷、華飾印刷
 導電性材料(Ag配線、Cu配線)
 大型基板対応装置から、小片対応

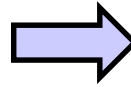

(2) 高精細印刷

導電性材料の微細印刷
 グラビアオフセット印刷機、
 ダイレクトグラビア印刷機

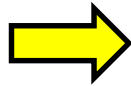

応用分野/トレンド

- LCD
 - 高精細配向膜
 - 異形パネル
- 華飾印刷
 - 3Dカバーガラス
 - 車載用曲面カバーガラス
 - 鋼板マーキング
- OLED
- 新材料

Roll to Roll

グラビアオフセット印刷機



Gen. 8 グラビアオフセット印刷機



➤ Plasma Display
電極印刷

Gen 2 & 小片対応インクジェット印刷機





印刷事例/IJ 華飾印刷/ Chip Glassと曲面GlassへのBM印刷

【Chip Glass印刷】



ハードコート全面塗布



ベゼル塗布

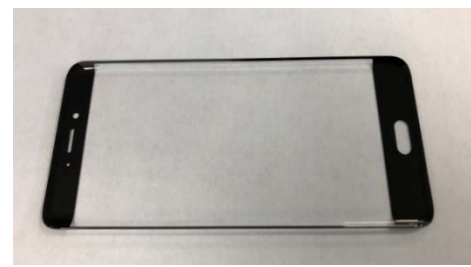

印刷部拡大

カメラ覗き穴

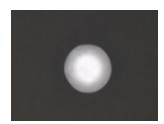

額縁直線



【曲面Glass印刷】

R=50mm

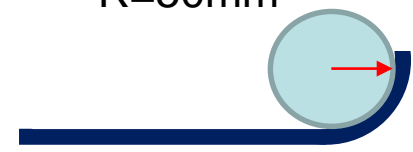

アイコンの割り抜き





印刷事例/IJ 鋼板印刷



鋼板印刷用
検討モジュール



印刷速度80m/分
Head/鋼板間距離10mm



ナカンテクノ(株)

▶ 新規事業(半導体分野等)への参入

◆ M&A・資本提携等により、日本メーカーの装置開発技術、生産技術をベースに、東アジアを中心に事業を展開



- (1) 半導体製造装置の企画、開発、販売。
- (2) 特殊仕様装置、部品の企画、設計、販売。



研磨

用途
: 半導体wafer

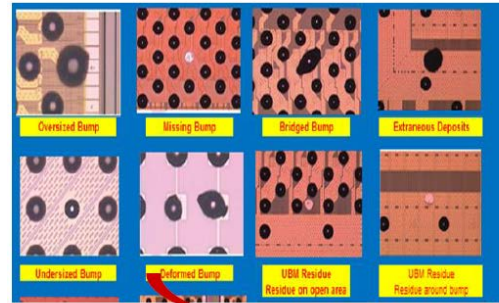

光学式検査

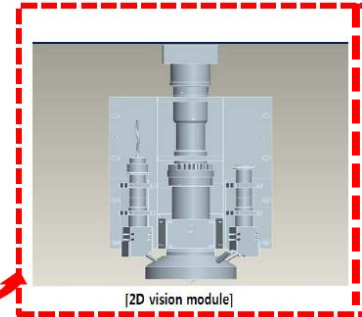

Mask US Cleaner

用途
: FPD用Mask

用途
: OLED基板
3D基板
アレイ基板
半導体wafer



▶ 既存事業の利益を維持確保

◆中古設備の移設で、今後大きく伸びると期待される半導体用装置にも力を入れる。

◆メンテナンス事業で、“自動化”“省力化”“削減化”をキーワードに新しい提案

◆印刷用版の販売シェアの拡大と生産効率のアップ

3

フェニックス電機(株)

▶ 新規事業への参入(事業転換)

◆紫外線LEDランプを使ったUV露光装置光源ユニットの開発

◆紫外線LEDランプを使ったその他の新事業
：インク・樹脂硬化光源ユニット など

◆ブロードバンドLEDランプを使った新事業
：検査装置、医療・健康管理用途

▶ 既存事業の利益を維持確保する

◆紫外線ランプの長期的安定を図る



特 徴 Characteristics

- | | |
|--|---|
| <ul style="list-style-type: none"> ・ブロードなスペクトルで高エネルギー照射 従来比1.5倍 ・長寿命 2000hrs@70% ・繰り返し点灯可能 点灯回数1000回以上 ・高速な立ち上がり 2分で97%の照度 | <ul style="list-style-type: none"> ・High Energy irradiation with Broad Spectrum 1.5 times higher than conventional type ・Long Life 2000hrs@70% ・Repetitive lighting-ups are possible Light-up cycle is more than 1,000 ・Quick start 2 minutes to reach 97% of maximum irradiation |
|--|---|

使用用途 Usage

- | | |
|--|--|
| <ul style="list-style-type: none"> ・プリント基板露光 ・カラーフィルター露光 ・パネルUV接着 ・電磁波シールド露光 ・UV接着剤硬化 ・その他 | <ul style="list-style-type: none"> ・PCB Exposure ・Color Filter Exposure ・Panel UV Cure ・Electromagnetic Shield Exposure ・UV Adhesive Material Cure ・Others |
|--|--|

◆ブロードバンドLEDランプを使った新事業
：検査装置、医療・健康管理用途

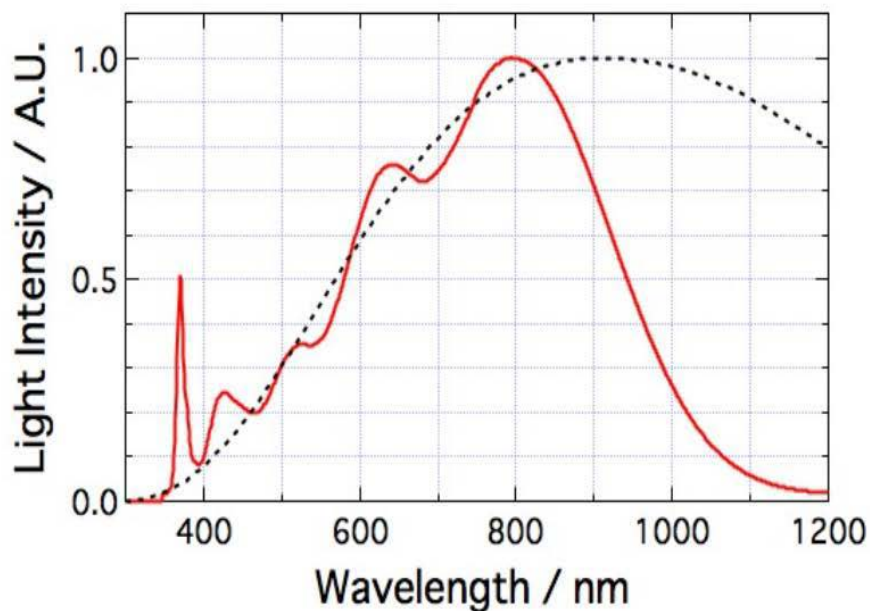
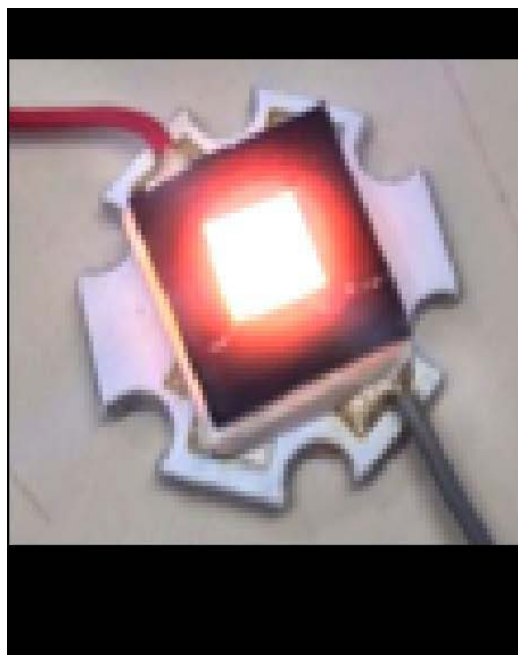

現在、
分析機器部品メーカー・某大学と
製品化、モジュール化に向けて開発を進めております。



(株)日本技術センター

▶ 既存事業の利益を維持確保する

製造派遣を中心に規模拡大を継続して行ってきた
⇒直接・間接コストの増大で、利益率が下降

◆技術系事業に注力、技術者の質的・量的拡大

▶ 新規事業への参入

◆パワーデバイステスターの拡販



人材サービス事業拠点一覧

京阪神地区を中心に幅広いエリアをカバーしています。

関西以外にも、名古屋、千葉にも事業所を構え、地域密着型の人材サービスを提供しています。



サービス規模

[設計・製図]

発電プラント関連：約65名

自動省力化機械関連：約25名

半導体製造装置：約25名

[技術支援]

光関連設備：約65名

[技術者派遣]

各企業：約60名

Helios Techno

通期の業績見通し

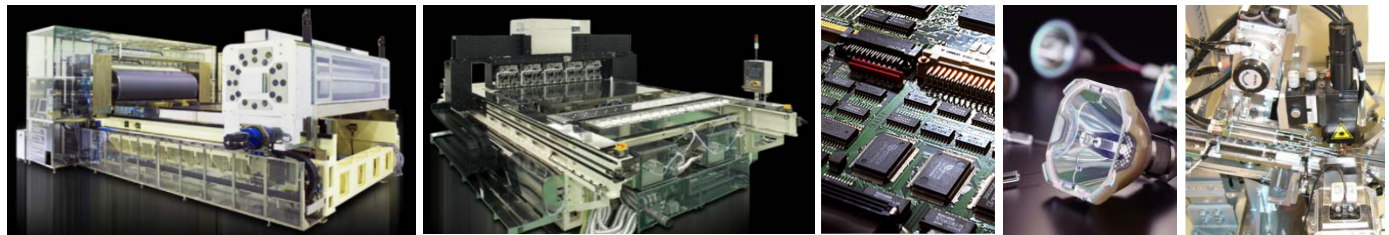

2020年3月期見通し

(単位:百万円)

| | 2019年3月実績 | 2020年3月修正計画 |
|---------------------|-----------|-------------|
| 売上高 | 23,090 | 16,400 |
| 営業利益 | 2,364 | 580 |
| (営業利益率) | (10.2%) | (3.5%) |
| 経常利益 | 2,371 | 590 |
| (経常利益率) | (10.3%) | (3.6%) |
| 当期純利益 | 1,788 | 390 |
| (当期純利益率) | (7.7%) | (2.4%) |
| 1株あたりの 当期純利益 (円) | 98.80 | 21.54 |

セグメント別損益 見通し 3期比較

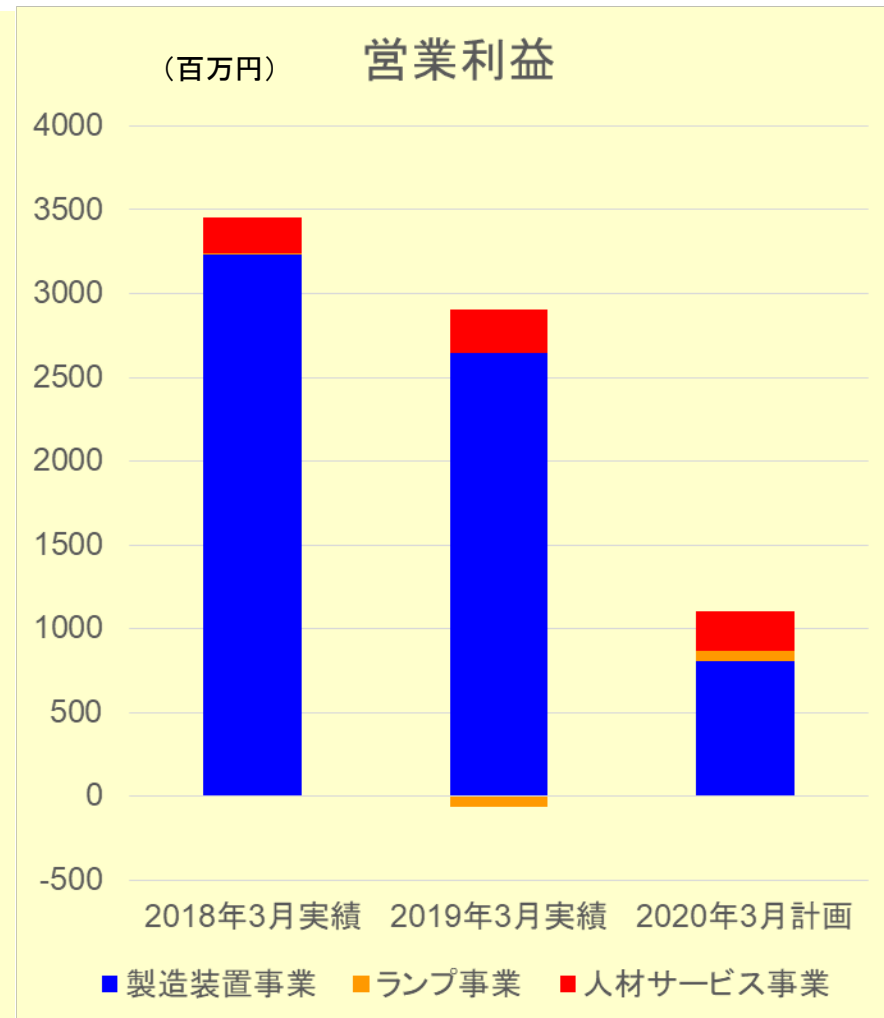
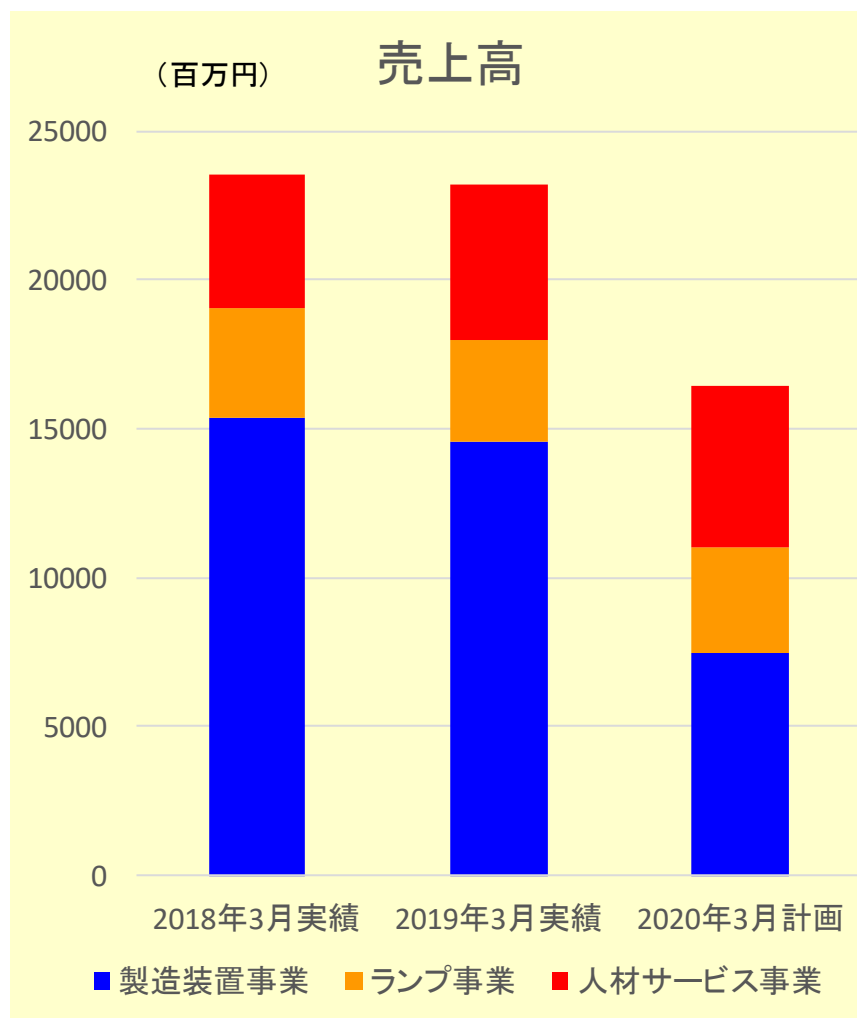

セグメント別売上高

<前期実績>

(単位:百万円)

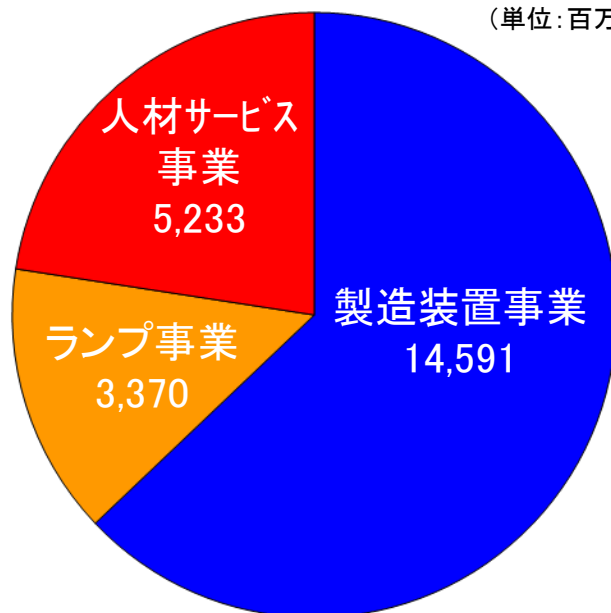

<当期修正計画>

(単位:百万円)

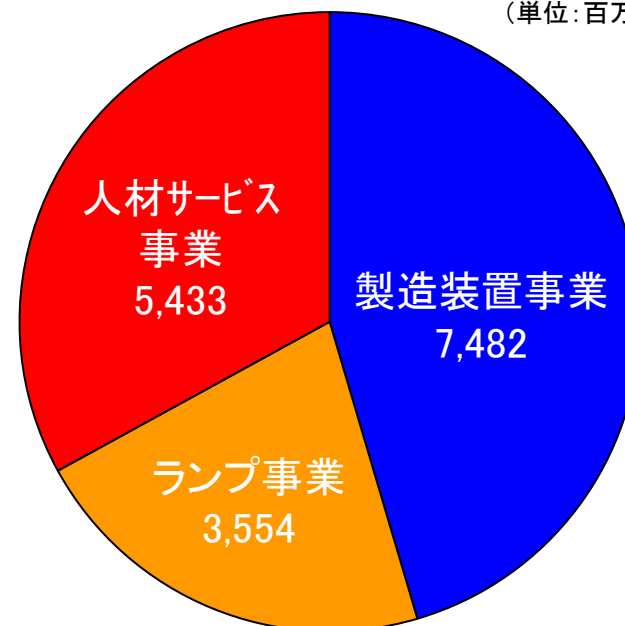

(単位:百万円、%)

| セグメント | 前期実績 | | 当期修正計画 | |
|----------|--------|-------|--------|------|
| | 売上高 | 構成比 | 売上高 | 構成比 |
| 製造装置事業 | 14,591 | 63.2 | 7,482 | 45.4 |
| ランプ事業 | 3,370 | 14.6 | 3,554 | 21.6 |
| 人材サービス事業 | 5,233 | 22.7 | 5,433 | 33.0 |
| 調整額 | △ 105 | △ 0.5 | — | — |

本資料の取扱いについて

本資料には、当社または当社グループに関連する見通し、計画、目標などの将来に関する記述がなされています。これらの記述は、当社が現在入手している情報に基づき、本書の作成時点における予測等を基礎としてなされたものです。また、これらの記述は、一定の前提(仮定)のもとになされています。

これらの記述または前提(仮定)が、客観的には不正確であったり、または将来実現しないという可能性があります。

当資料に記載されている当社及び当社グループ以外の企業等にかかわる情報は、公開情報等から引用したものであり、かかる情報の正確性・適切性等についてこれを保証するものではありません。

なお、いかなる目的であれ、当資料を無断で複写複製、または転送などを行わないようお願いいたします。

お問い合わせ先

ヘリオス テクノ ホールディング株式会社 統括管理部

東京都中央区日本橋小伝馬町4-9

小伝馬町新日本橋ビルディング9F 〒103-0001

Tel.03-6264-9510 Fax. 03-6264-9514

URL <https://www.heliostec-hd.co.jp>